

CHERUBINI

A520007 WINDTEC
A520008 WINDTEC LUX



ANEMÓMETRO CON SENSOR LUZ PARA EL
CONTROL DEL TOLDO

ES



INSTRUCCIONES

Índice

 ATENCIÓN: Información de seguridad importante	4
Características técnicas	6
Compatibilidad	7
Conexiones eléctricas	7
Función Lux	8
Leyenda de símbolos	9
Mandos a distancia compatibles	9
Explicación de las secuencias de mando	10
Agrupación de varios motores con un sensor	11
Posicionamiento del sensor	11
Fijación del sensor	12
Memorización del sensor	13
Cancelación del sensor en un motor	13
Regulación de la función viento	14
Activación de la reapertura automática	14
Desactivación de la reapertura automática	15
Regulación de la función sol	15
Activación de la modalidad automática/manual con mando serie GIRO	16
Activación de la modalidad automática/manual con mando serie POP	17
Activación de la modalidad automática/manual con mando serie SKIPPER	17
Modo test	18
Declaración UE de conformidad	18

Estas instrucciones de seguridad completan las instrucciones del producto. Entregue estas instrucciones al usuario tras la instalación.

⚠ ATENCIÓN: INFORMACIÓN DE SEGURIDAD IMPORTANTE

Respete íntegramente estas instrucciones de seguridad a fin de evitar daños personales. Conservar estas instrucciones.

⚠ ATENCIÓN: El producto debe estar desconectado de su fuente de alimentación durante la limpieza, mantenimiento y sustitución de piezas.

- Este producto debe ser utilizado para accionar toldos en base a la velocidad del viento y la intensidad lumínica (modelo WindTec Lux). Cualquier otro uso se considera impropio. Aplicaciones especiales deben ser analizadas y aprobadas por Cherubini S.p.A.
- La instalación debe ser ejecutada por personal técnico con pleno respeto de las normas de seguridad, sobre todo en lo que concierne a las conexiones eléctricas.
- Este producto no está destinado a la utilización por parte de niños de edad inferior a 8 años y de personas con capacidades físicas, sensoriales o mentales reducidas, o faltos de experiencia o del conocimiento necesario. La limpieza y el mantenimiento no deben ser realizados por niños sin la supervisión de un adulto.
- Vigilar a los niños para que no jueguen con el accionamiento de los toldos. Mantener los mandos a distancia fuera del alcance de los niños.
- No accionar el toldo cuando se realicen operaciones de mantenimiento a su alrededor, como la limpieza de los cristales.
- Si se dispone de mandos automáticos (ej.: temporizador, anemómetro, domótica etc.), desconecten los motores de la alimentación cuando se realicen operaciones de mantenimiento a su alrededor, como la limpieza de los cristales.
- Examine con frecuencia la instalación para detectar posibles desequilibrios e indicios de desgaste o daño en cables y accesorios. No la use si debe llevarse a cabo una reparación o un ajuste.
- El cable de este producto únicamente puede ser sustituido por el mismo tipo de cable proporcionado por Cherubini S.p.A.
- El nivel de emisión acústica de este producto es inferior a 70dB: LpA
- Estas instrucciones están disponibles también en el siguiente sitio web:
- <https://www.cherubini.it/academy/elenco-prodotti/sensore-windtec-e-windtec-lux-15>.

ADVERTENCIAS PARA EL INSTALADOR

 **ATENCIÓN:** Información de seguridad importante. Siga todas las instrucciones, ya que la instalación incorrecta puede provocar lesiones graves.

- Antes de realizar la instalación, verificar la compatibilidad de este producto con los motores tubulares y los dispositivos accesorios asociados.
- El dispositivo debe ser instalado a más de 2,5 m del suelo o de otro plano que permita el acceso.
- Los dispositivos de regulación deben estar claramente visibles después de la instalación.
- El dispositivo debe estar protegido contra sobrecargas por un interruptor automático con corriente nominal no superior a 10A y por un fusible rápido con alto poder de ruptura tipo T0,315AH/250V.
- Antes de la instalación, eliminar cualquier cable innecesario y desactivar cualquier equipamiento no necesario para su funcionamiento.
- Antes de cualquier operación de mantenimiento, instalación o limpieza desconectar la alimentación.
- Si el cable de alimentación está dañado, debe ser sustituido por el servicio de asistencia técnica Cherubini S.p.A. o por una persona con una cualificación similar, en modo de prevenir cualquier riesgo.
- En caso de dudas durante la instalación del dispositivo o para tener más información, consulte un técnico Cherubini o visite la web en la siguiente dirección:
- <https://www.cherubini.es/es/academy/lista-productos/sensor-windtec-y-windtec-lux-15>

ADVERTENCIAS PARA EL USUARIO

- Para el mantenimiento y reparaciones recurrir a personal técnico competente.
-  En el caso de rotura o daños en el cable de alimentación del motor, dirigirse al centro de asistencia o a personal técnico especializado, para evitar cualquier peligro.
- No someter el producto a aplastamientos, golpes, caídas o contacto con líquidos de cualquier naturaleza; no perforar ni aplicar tornillos.
- Daños provocados por forzamientos, manumisiones o conexiones equivocadas, no están cubiertos por la garantía.

ADVERTENCIAS PARA EL USUARIO

 **ATENCIÓN:** CHERUBINI S.p.A. declina toda responsabilidad en caso de daños materiales causados por eventos climáticos que no puedan ser detectados por el sensor de viento.

Este sensor no protege el producto motorizado en caso de fuertes ráfagas de viento. La velocidad máxima del viento detectable por el sensor es de 45 km/h.



En caso de fuertes ráfagas de viento, verificar que el toldo esté completamente recogido.

CARACTERÍSTICAS TÉCNICAS

El sensor WindTec ha sido fabricado en dos versiones:

WindTec: sensor viento

WindTec Lux: sensor viento y luz.

	WINDTEC VIENTO 	WINDTEC LUX VIENTO Y LUZ 
Alimentación (V / Hz)	230 / 50	230 / 50
Frecuencia de radio (MHz)	433,92	433,92
Regulación sensor viento (km/h)	7,5 - 45	7,5 - 45
Potencia salida RF	4 mW (5,6 dBm)	4 mW (5,6 dBm)
Tensión nominal de impulso (kV)	2,5	2,5
Regulación sensor luz (klux)		2,5 - 100
Grado de protección	IP34	IP34
Dimensiones (mm)	300x140xH95	300x140xH95
Peso	365	365
Temperatura ambiental	-10° +40° C	-10° +40° C
Temperatura de almacenamiento	-25° +40° C	-25° +40° C
Altitud máxima	2.000 m	2.000 m

FUNCIÓN LUX

¡IMPORTANTE! Para utilizar la función luz en las versiones Lux es necesario utilizar un mando a distancia serie SKIPPER, GIRO o POP con la función LUX (Skipper Lux / Skipper P-Lux, Giro Lux / Giro P-Lux o POP Lux / POP P-Lux).

Serie SKIPPER

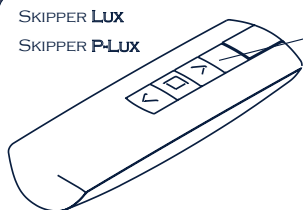

Activar/ Desactivar función Lux



Sensor viento y luz activados



Sólo sensor viento activado

Serie GIRO

GIRO Lux

Activar función Lux

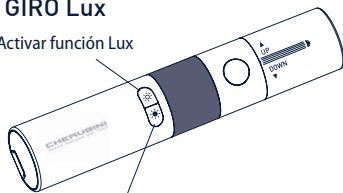

Desactivar función Lux



Sensor viento y luz activados

GIRO P-Lux

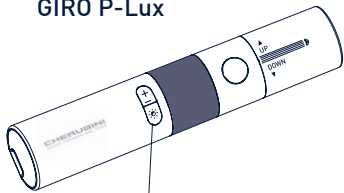

Activar/ Desactivar función Lux



Sólo sensor viento activado

Serie POP

POP Lux

POP P-Lux

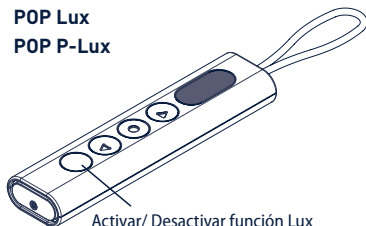

Activar/ Desactivar función Lux



Sensor viento y luz activados



Sólo sensor viento activado

MANDOS A DISTANCIA COMPATIBLES

GIRO

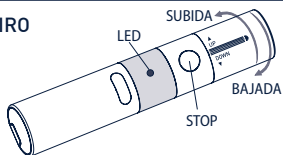

GIRO Wall

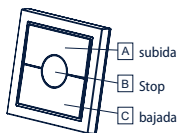

GIRO Plus

Cambiar canal +
Cambiar canal -

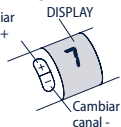

GIRO Lux

Activar función Lux
Desactivar función Lux

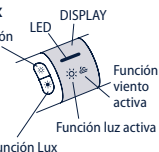

GIRO P-Lux

Cambiar canal

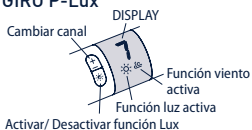

POP

POP Lux

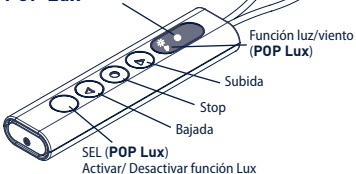

POP Plus

POP P-Lux



SKIPPER
SKIPPER Lux
SKIPPER PLUS
SKIPPER P-Lux

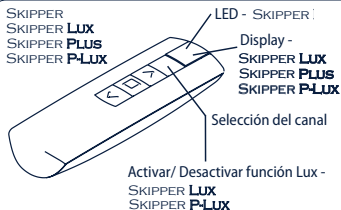

SKIPPER LCD
SKIPPER SENSO

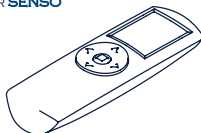

Ver el libro de instrucciones del mando a distancia

LEYENDA DE SÍMBOLOS

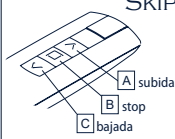
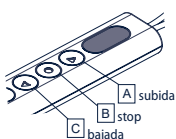
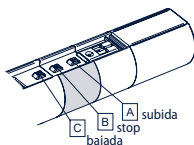

SKIPPER



LEYENDA DE SÍMBOLOS

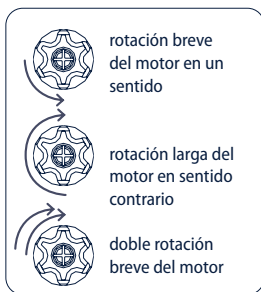
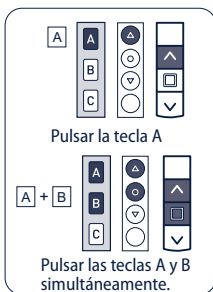
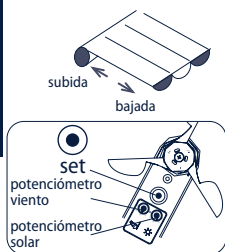

EXPLICACIÓN DE LAS SECUENCIAS DE MANDO

La mayor parte de las secuencias de mando están compuestas por tres pasos bien diferenciados, al término de los mismos el motor realiza una señal, con diversos tipos de rotación, según el paso haya concluido en modo positivo o negativo. Las teclas deben ser pulsadas tal y como se nos indica en la secuencia, sin que transcurran más de 4 segundos entre un paso y el otro. Si transcurren más de 4 segundos, la orden no será aceptada, y se deberá repetir la secuencia. Ejemplo de secuencia de mando:

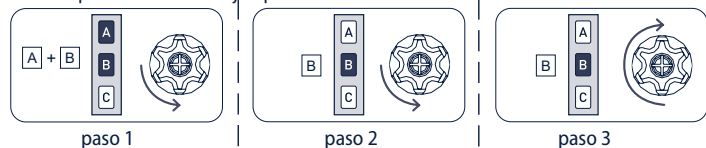

Como se ve en el ejemplo, cuando la secuencia termina de manera positiva el motor vuelve a la posición inicial mediante una rotación larga en sentido contrario a las dos anteriores. De hecho dos breves rotaciones en el mismo sentido corresponden con una rotación larga en el sentido opuesto. El motor también vuelve a la posición inicial aunque la secuencia no haya sido correctamente completada, en este caso realizando una o dos breves rotaciones en sentido opuesto. Ejemplos de secuencias incompletas:

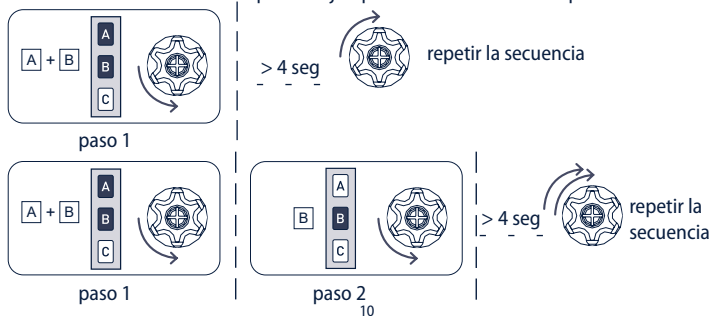

¡¡ MUY IMPORTANTE !!! POSICIONAMIENTO DEL SENSOR

Es indispensable colocar el sensor WindTec lo más próximo posible al toldo asociado, evitando posicionarlo en la parte superior o inferior del toldo.

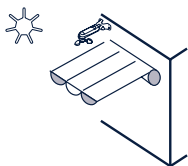

CORRECTO

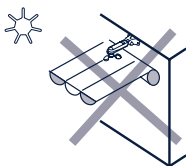

INCORRECTO

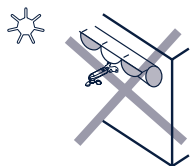

INCORRECTO

AGRUPACIÓN DE VARIOS MOTORES CON UN SENSOR

Un solo sensor WindTec nos permite controlar un grupo de toldos automatizados. Para un correcto funcionamiento es conveniente que los toldos a controlar estén situados en la misma orientación de sol y entrada de viento. No se recomienda controlar más de 5 toldos con un mismo sensor.

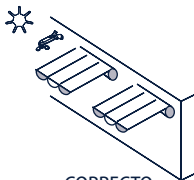

CORRECTO

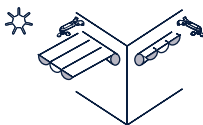

CORRECTO

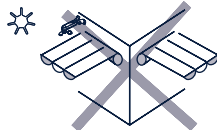

INCORRECTO

⚠ ATENCIÓN: Para evitar la congestión de transmisiones radio, con el consiguiente mal funcionamiento de los mismos sensores, es necesario reducir al mínimo la densidad de sensores instalados, asociando más motores al mismo sensor, teniendo en cuenta que cada sensor puede trabajar eficazmente en un radio de 10/15 metros, y que está permitido instalar hasta un máximo de 5 sensores en el mismo radio de 10/15 metros.

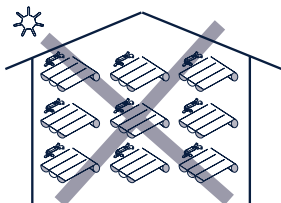

NO

FIJACIÓN DEL SENSOR

El sensor WindTec dispone de un mecanismo de posicionamiento que nos permitirá situar el sensor sobre cualquier superficie. Para regular el ángulo del soporte es necesario pulsar el botón situado junto a la articulación (véase dibujo).

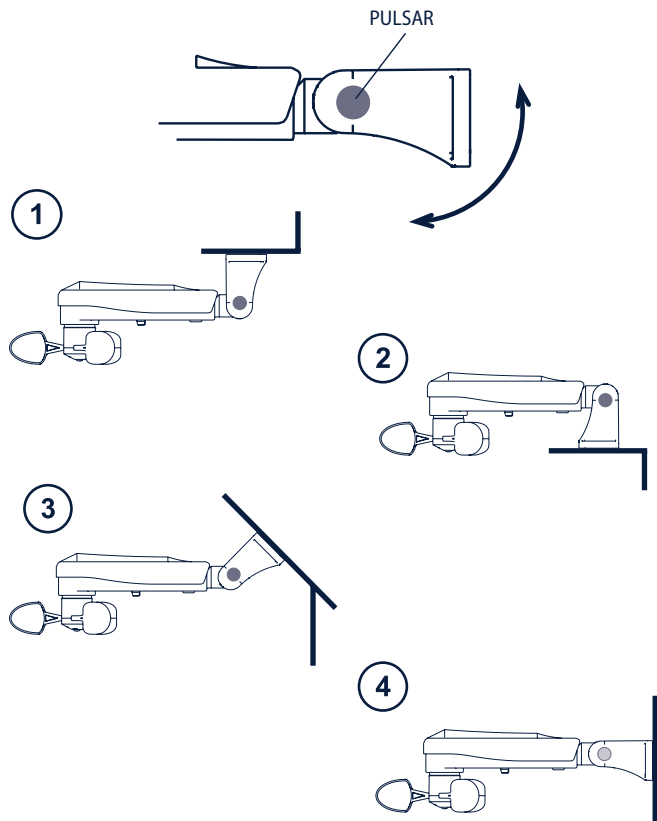

MEMORIZACIÓN DEL SENSOR

Para memorizar el sensor en el motor, es necesario haber memorizado anteriormente un mando a distancia en el motor. La secuencia de memorización es la siguiente:

Tn: Mando a distancia ya memorizado

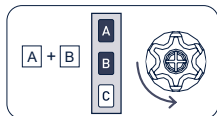

Tn

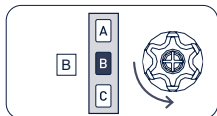

Tn



2 seg

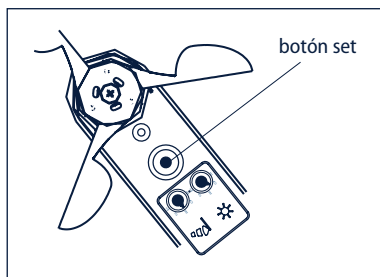

CANCELACIÓN DEL SENSOR EN UN MOTOR

Para cancelar la asociación del sensor a un motor, es necesaria la utilización de un mando a distancia ya memorizado en el motor. La secuencia de cancelación es la siguiente:

Tn: Mando a distancia ya memorizado

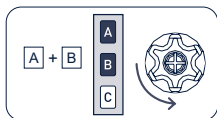

Tn

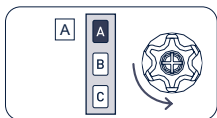

Tn



2 seg

REGULACIÓN DE LA FUNCIÓN VIENTO

La regulación del umbral de viento se realiza por medio de un potenciómetro, situado en la parte inferior del sensor WindTec e identificado con el símbolo del viento. El intervalo de funcionamiento del automatismo va desde una velocidad mínima de 7,5 Km/H, hasta una velocidad máxima de 45 Km/H.



Como está especificado en el dibujo, no se recomienda situar el potenciómetro por encima del número 4, esto corresponde con unos 35 Km/h.

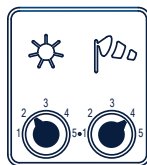

POSICIÓN MÁX. RECOMENDADA (35 Km/H)

Tras una alarma de viento el motor mandará la recogida del toldo hasta la posición del fin de carrera de cierre, bloqueando el accionamiento desde el mando a distancia hasta que cese la alarma de viento. Para la desactivación de la alarma de viento es necesario que la velocidad del viento permanezca por debajo del valor programado por al menos 8 minutos. Una vez transcurridos estos 8 minutos, si la función de reapertura automática está activada, el motor realizará una bajada, y situará el toldo en la posición en la que se encontraba antes de la alarma de viento. Estos tiempos de espera están programados para garantizar la protección del toldo y para que el motor no funcione continuamente en los días de rachas de viento.

ACTIVACIÓN DE LA REAPERTURA AUTOMÁTICA

- sólo con motores WAVE RX / SENSO RX / ORA ZRX / REBIS ZRX / ORA WRX -

Con el sistema de reapertura automática el toldo se extiende apenas finaliza la alarma de viento. El motor está programado de fábrica con la función de reapertura automática desactivada. La función puede ser activada en cualquier momento con la siguiente secuencia de mando:

Tn: Mando a distancia ya memorizado

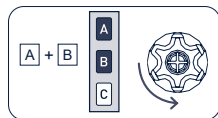

Tn

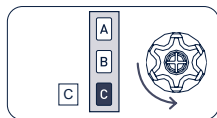

Tn

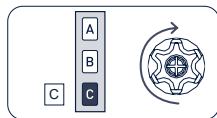

Tn (2 seg)

DESACTIVACIÓN DE LA REAPERTURA AUTOMÁTICA

- sólo con motores WAVE RX / SENSO RX / ORA ZRX / REBIS ZRX / ORA WRX -

La función de reapertura automática puede ser desactivada con la siguiente secuencia de mando:

Tn: Mando a distancia ya memorizado

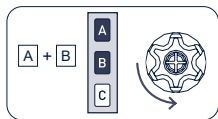

Tn

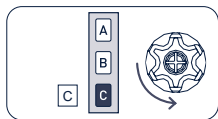

Tn

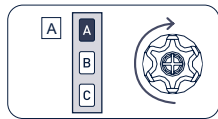

Tn (2 seg)

REGULACIÓN DE LA FUNCIÓN SOL

(WindTec Lux)

La regulación del umbral de sol se realiza por medio de un potenciómetro, situado en la parte inferior del sensor WindTec Lux, identificado con el símbolo del sol.

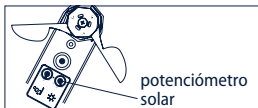

El potenciómetro nos permite la regulación entre los 2,5 Klux (luz solar al alba y ocaso) y los 100 Klux (luz al mediodía). Para activar la apertura automática del toldo es necesario que el umbral de luz solar sea superado durante al menos 1 minuto, y para la activación de la recogida automática, el nivel de luminosidad deberá estar por debajo del umbral programado durante al menos 10 minutos. Los tiempos de espera están programados para que el motor no esté en continuo funcionamiento en los días de nubes pasajeras. La apertura y el cierre automático funcionan sólo cuando el motor se encuentra en modo automático viento + luz.

ACTIVACIÓN DE LA MODALIDAD AUTOMÁTICA/MANUAL CON MANDO SERIE GIRO

Para programar la modalidad manual (sólo viento), o la automática (sol y viento), es necesario el mando a distancia Giro Lux o Giro P-Lux.



Utilizando los botones frontales del mando a distancia realizar lo siguiente:

GIRO Lux

Pulsando brevemente uno de los dos botones, el display muestra la programación actual.



Para cambiar la programación, es necesario pulsar durante al menos 3 segundos el botón correspondiente a la función deseada, hasta que el motor responde con una secuencia de confirmación.



GIRO P-Lux

Pulsado brevemente el botón, el display muestra la programación actual.



Para cambiar la programación, es necesario volver a pulsar el botón durante al menos 3 segundos, hasta que el motor responde con una secuencia de confirmación.



ACTIVACIÓN DE LA MODALIDAD AUTOMÁTICA/MANUAL CON MANDO SERIE POP

Para poner en modo manual (sólo viento) o automático (viento - sol), será necesario programar el motor con un mando a distancia POP Lux o POP P-Lux.



sensor viento y luz
activados



sólo sensor viento
activado

Pulsando brevemente la tecla SEL, el mando a distancia nos mostrará la situación en la que se encuentra el motor.

Para cambiar el modo en que se encuentra, pulsaremos nuevamente la tecla SEL, y la mantendremos pulsada (cerca de 2 seg.) hasta que el motor nos responda con una secuencia.

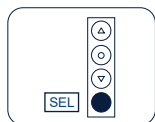

Tn

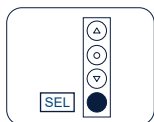

Tn (2 seg)



ACTIVACIÓN DE LA MODALIDAD AUTOMÁTICA/MANUAL CON MANDO SERIE SKIPPER

Para poner en modo manual (sólo viento) o automático (viento - sol), será necesario programar el motor con un mando a distancia Skipper Lux o Skipper P-Lux.



sensor viento y luz
activados



sólo sensor viento
activado

Pulsando brevemente la tecla SEL, el mando a distancia nos mostrará la situación en la que se encuentra el motor.

Para cambiar el modo en que se encuentra, pulsaremos nuevamente la tecla SEL, y la mantendremos pulsada (cerca de 2 seg.) hasta que el motor nos responda con una secuencia.



Tn



Tn (2 seg)



MODO TEST

Esta operación nos contrasta que la comunicación vía radio del motor con el sensor es totalmente correcta, y para efectuar la prueba de las funciones viento y luz.

Para activar la Función Test, mantendremos pulsado el botón SET (2 seg), hasta que el motor nos confirme, que ha entrado en modo test, llevando el toldo hasta una posición intermedia del recorrido del mismo. La función de test permanecerá activa durante 3 minutos durante los cuales pueden comprobarse los valores de viento y sol establecidos sin necesidad de esperar los tiempos de activación. Después de 3 minutos, el sensor vuelve a funcionar en modo normal.



(2 seg)

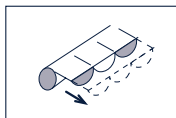

PRUEBA DE LA FUNCIÓN VIENTO

Para evitar errores durante la prueba del viento es recomendable que el motor esté en modo manual (sólo viento). Poniendo en movimiento las aspas del sensor, cuando la velocidad detectada por el sensor supere a la programada, el motor recogerá el toldo. Tras la recogida el toldo, parando las aspas del anemómetro, el toldo vuelve a mitad de recorrido si la función de reapertura automática está activada. Si la función de reapertura automática no está activa, el toldo permanecerá cerrado.

PRUEBA DE LA FUNCIÓN SOL (WindTec Lux)

Nos aseguraremos de que el sensor se encuentre en modo automático. Es importante que el sensor solar note la variación de luz, cuando la intensidad de la luz esté por encima del umbral establecido el motor abrirá el toldo, por el contrario recogerá el toldo cuando la intensidad de la luz esté por debajo del umbral establecido. Es posible repetir esta operación en varias ocasiones, para establecer el umbral deseado para la apertura y recogida automática en base a la intensidad de la luz.

DECLARACIÓN UE DE CONFORMIDAD



El fabricante Cherubini S.p.A. declara que los equipos de radio tipo WindTec y WindTec Lux cumplen con la Directiva 2014/53/UE.

El texto completo de la declaración de conformidad UE está disponible la siguiente dirección de Internet: <https://www.cherubini.es/es/academy/lista-productos/sensor-windtec-y-windtec-lux-15>



CHERUBINI S.p.A.

Via Adige 55
25081 Bedizzole (BS) - Italy
Tel. +39 030 6872.039
info@cherubini.it | www.cherubini.it

CHERUBINI Iberia S.L.

Avda. Unión Europea 11-H
Apdo. 283 - P. I. El Castillo
03630 Sax Alicante - Spain
Tel. +34 (0) 966 967 504
info@cherubini.es | www.cherubini.es

CHERUBINI France SAS

ZI Du Mas Barbet
165 Impasse Ampère
30600 Vauvert - France
Tél. +33 (0) 466 77 88 58
info@cherubini.fr | www.cherubini.fr

CHERUBINI Deutschland GmbH

Rotter Viehtrift 4A - 53842 Troisdorf - Deutschland
Tel. +49 (0) 224 126 699 74 | Fax +49 (0) 224 126 699 73
info@cherubini-group.de | www.cherubini-group.de